

# ORDER SHIRT

ベーススタイル&サイズ選択



生地を選択



衿型を選択



袖口を選択



ステッチを選択



デザイン&ディテールの追加



ボタンの選択



2週間後～4週間後

完成

生地により基本料金を決定いたします。(¥19,800～)  
ギャザー・ワンピーススタイルは基本料金が異なります。  
各パーツにバリエーションをご用意しておりますので  
お好きなデザインやディテールをお選びください。

オプション料金にて、デザインやディテールを追加・  
変更が可能です。お気軽にご相談ください。

# TEXTILE STYLE

播州織物を中心に常時100種類以上の生地をご用意しております。  
生地追加や切替などはオプション料金にて承ります。

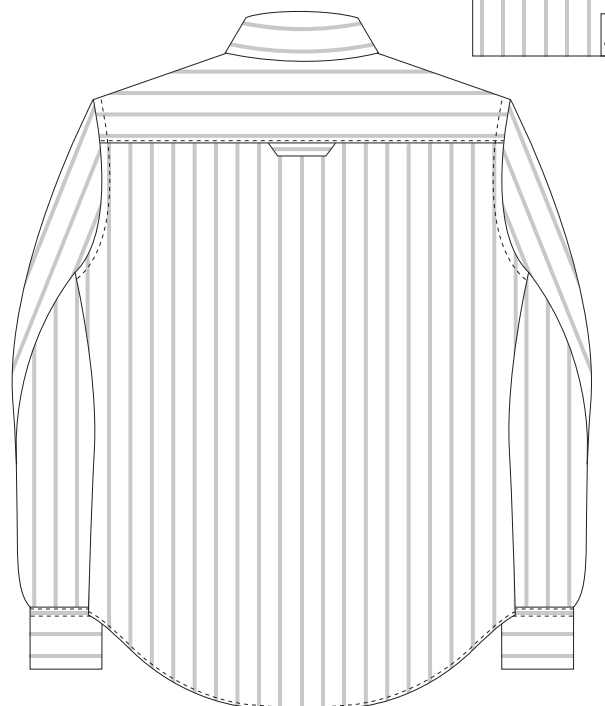
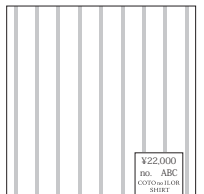

生地使用方向

## BASE STYLE

PLAIN STYLE、GATHER STYLE、ONE-PIECE STYLE をご用意しております。  
すべてのスタイルで S・M・L の3サイズ展開です。

試着サンプルをご試着いただきサイズを決定いたします。  
ネック回りと裾丈は 1 cm、着丈は 2 cm 単位 (±6cm まで) でカスタマイズいたします。

### PLAIN STYLE

適度なゆとりを入れ、ギャザーやダーツを入れないシンプルなスタイルです。

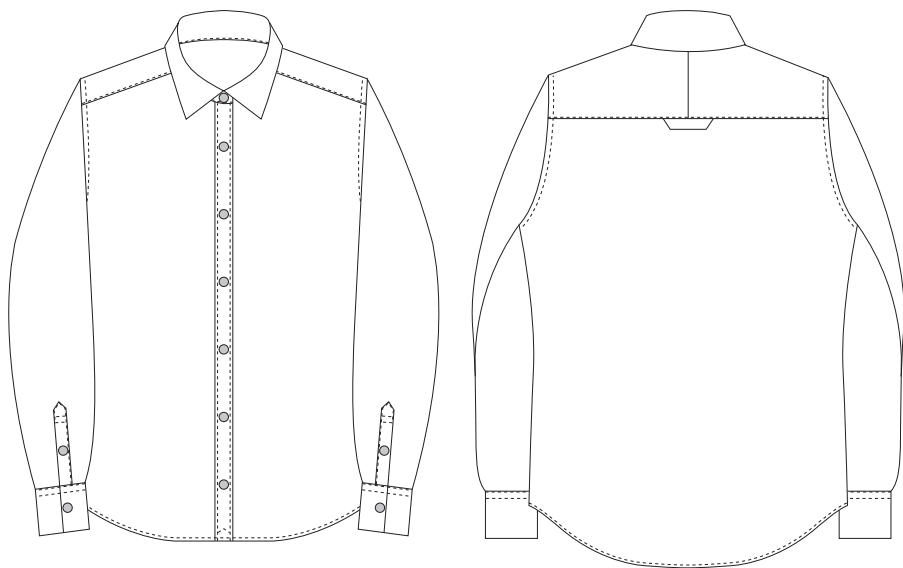

#### PLAIN STYLE

	S	M	L
ネック回り	(35.5/37.0)	(37.0/38.5)	(38.5/40.0)
着丈	(61.0)	(65.0)	(69.0)
裾丈	(75.0)	(77.0)	(79.0)
背肩幅	38.8	40.4	41.8
身幅	92.0	97.0	102.0
裾回り	97.0	102.0	107.0
カフス回り	18.0	19.0	20.0

( )は試着サンプルのサイズ

### GATHER STYLE

ゆとりを多く入れ、ゆったりと着れる女性らしいスタイルです。  
料金は、基本料金+¥1,650(ギャザー)となります。

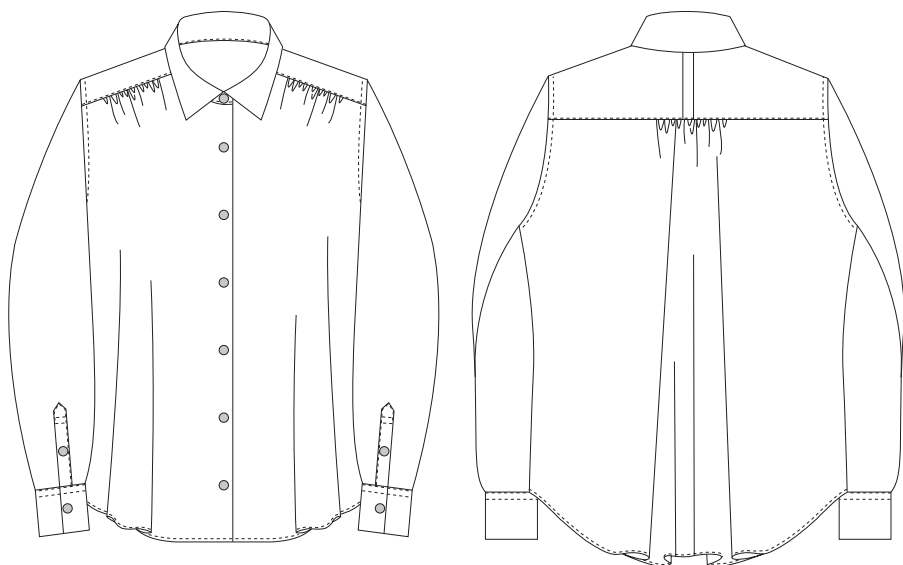

#### GATHER STYLE

	S	M	L
ネック回り	(35.5/37.0)	(37.0/38.5)	(38.5/40.0)
着丈	(61.0)	(65.0)	(69.0)
裾丈	(75.0)	(77.0)	(79.0)
背肩幅	38.8	40.4	41.8
身幅	106.0	111.0	116.0
裾回り	106.0	111.0	116.0
カフス回り	18.0	19.0	20.0

( )は試着サンプルのサイズ

# BASE STYLE

## ONE-PIECE STYLE

丈の長いワンピーススタイルです。PLAIN STYLE と GATHER STYLE の2種類からお選びいただけます。料金は、基本料金 + ¥3,300 となります。  
(GATHER STYLE は、ギャザー料が別途 ¥1,650 発生いたします。)

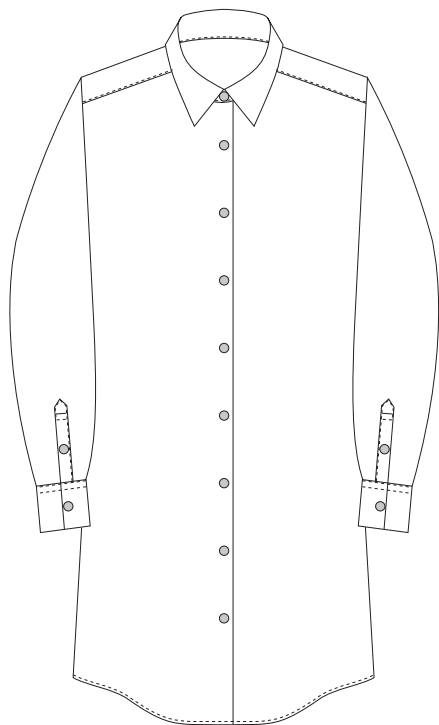

	S		M		L	
ネック回り	(35.5/37.0)		(37.0/38.5)		(38.5/40.0)	
着丈	(82.0)		(86.0)		(90.0)	
裾丈	(75.0)		(77.0)		(79.0)	
背肩幅	38.8		40.4		41.8	
身幅	98	106	103	111	108	116
裾回り	102	110	107	115	112	120
カフス回り	18.0		19.0		20.0	

( ) は試着サンプルのサイズ

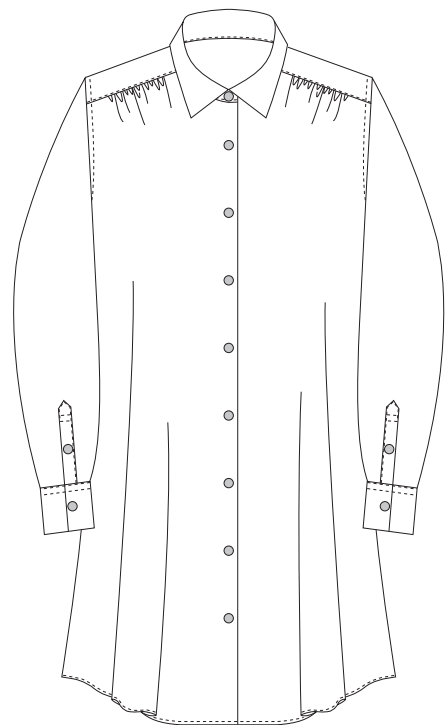
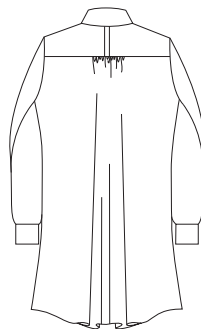
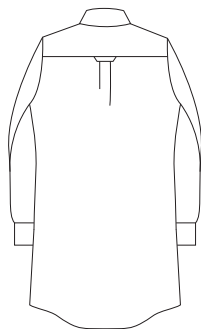

## DESIGN

レディース限定で七分袖や衿を付けないスタイルもご用意しております。

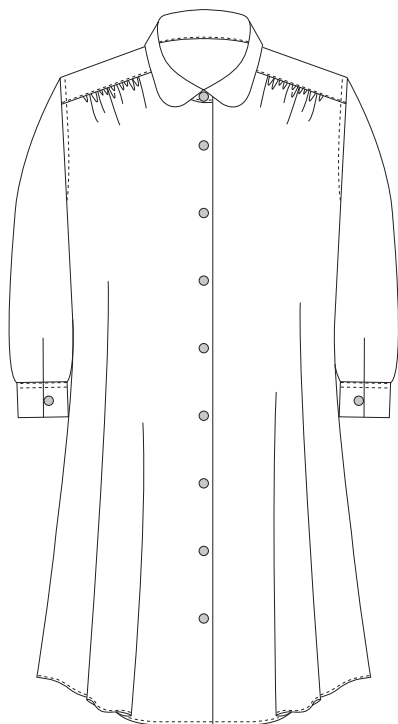
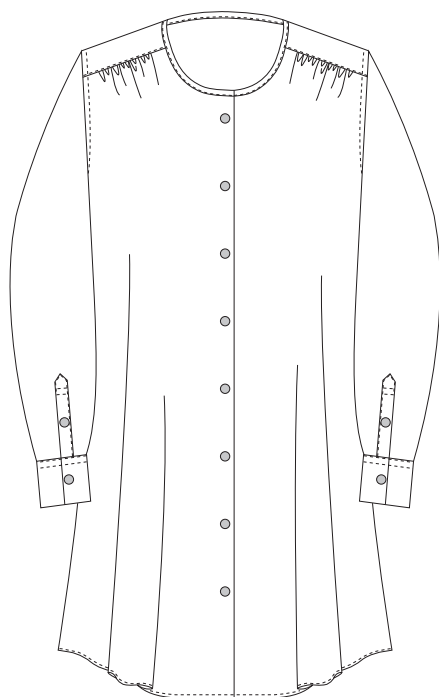

	S	M	L
裾丈 (七分袖)	58.0/63.0	60.0/65.0	62.5/67.5
七分袖カフス回り	26.0	27.0	28.0

## COLLAR STYLE

レギュラー・セミワイド・ラウンド  
セミラウンド・スタンドカラーの5タイプからお選びください。

ワンピーススタイルでは、衿口を広くした衿なしもお選び頂けます。

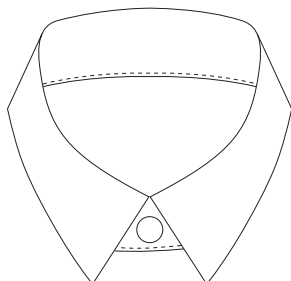

Regular

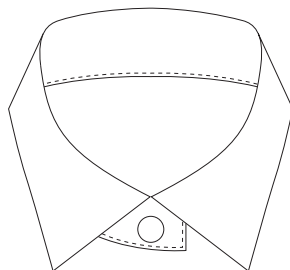

Semi-wide

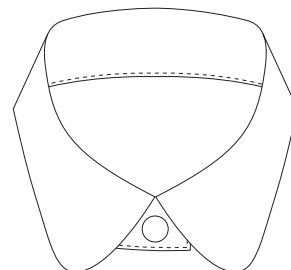

Round

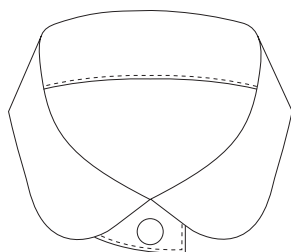

Semi-Round

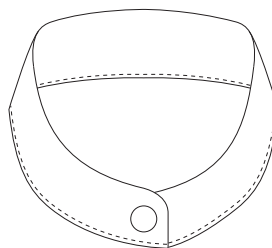

Stand

## COLLAR-STAND STYLE

## YOKE STYLE

台衿は、25mm・35mmの2タイプからお選びください。  
高さにより上衿の大きさが異なります。

ヨークは、1枚ヨーク・2枚ヨークの2タイプからお選びください。

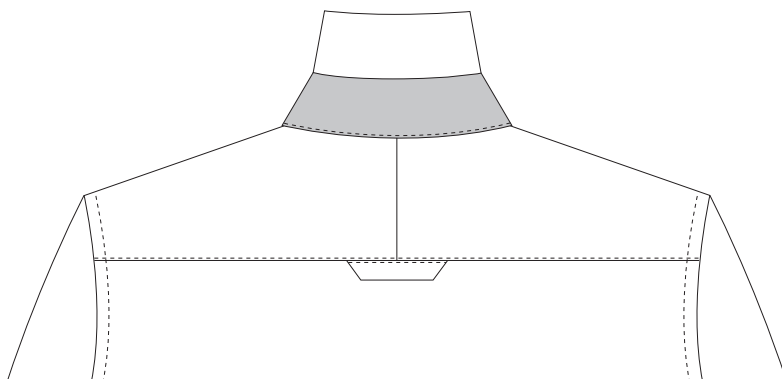

## PLACKET STYLE

プラケット・フレンチフロントの2タイプからお選びください。  
フライ（比翼）フロントは、オプションにて承ります。

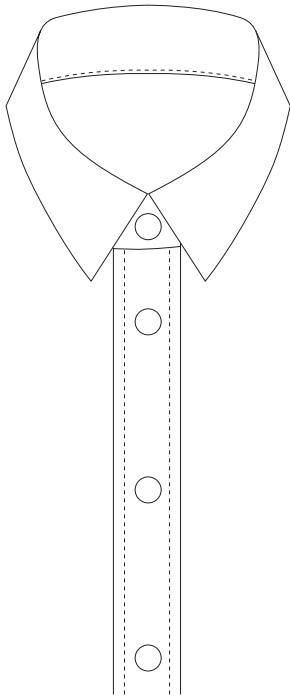

Placket

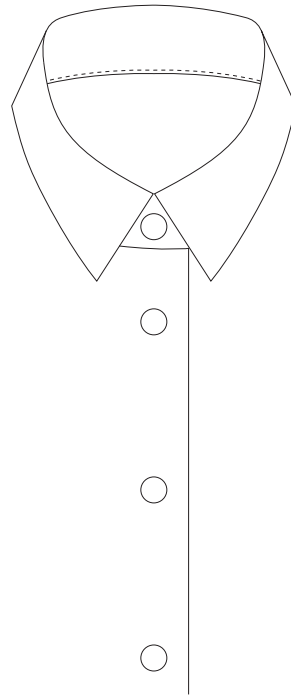

French

## SLEEVE STYLE

長袖・七分袖の2タイプからお選びください。  
七分袖はカフス・剣ぼろが種類となりますが、袖幅が広くなりギャザーが入る  
スタイルもお選び頂けます。

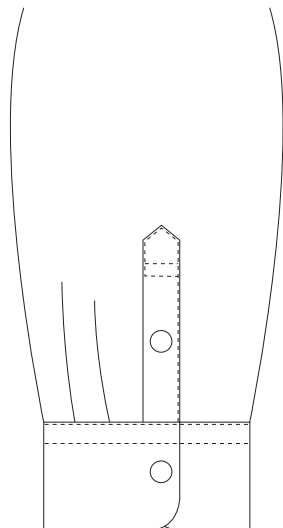

Long

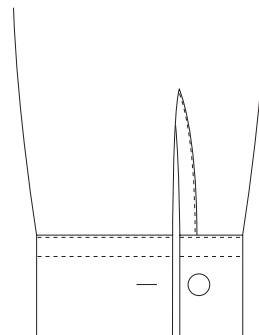

Three-Quarter

## CUFFS STYLE

バレル・ラウンド・スクエア・カットオフカフスの  
4タイプからお選びください。

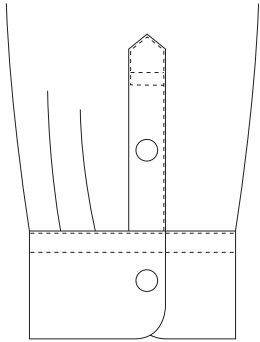

Barrel

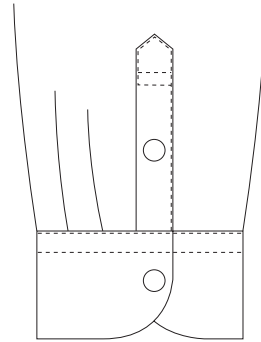

Round

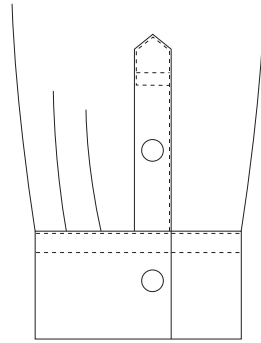

Square

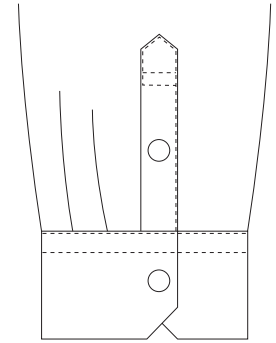

Cut-off

## SLEEVE-VENT STYLE

剣ぼろ・パイピングの2タイプからお選びください。  
(袖口のゆとりは、タックからギャザーに変更することも可能です。)

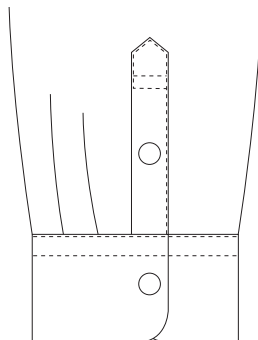

Kenboro+Tuck

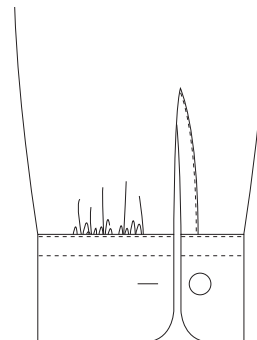

Piping+Gather

## STITCH STYLE

上衿・前たて・カフスのステッチをお選びください。  
ステッチ幅は、コバ(1.5mm)ステッチと4~5mmステッチです。  
フレンチフロントは、ご要望のない限りステッチが掛かりません。

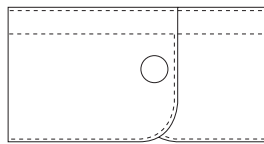
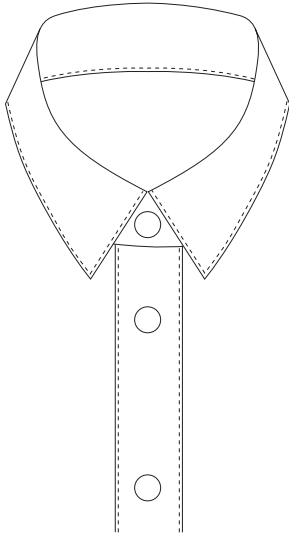

1.5mm

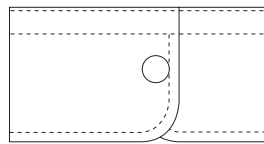
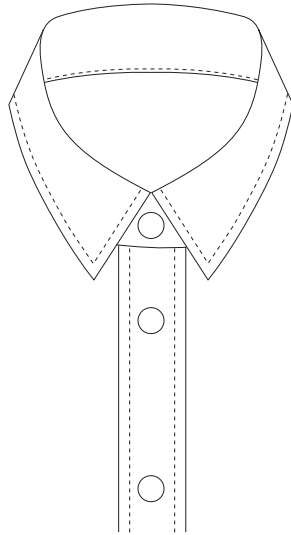

4~5mm

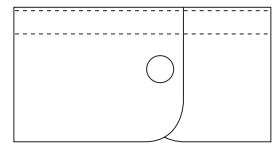
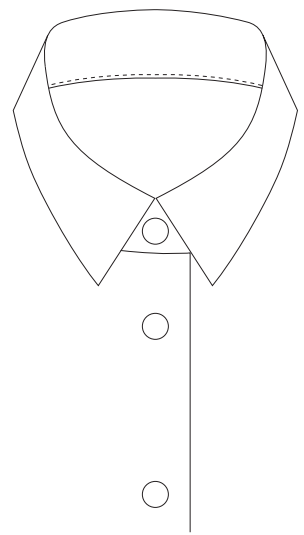

Nothing

## BUTTON STYLE

高瀬貝・白蝶貝・黒蝶貝・茶蝶貝・淡水貝ボタンの5タイプからお選びください。  
各種サイズは9mm、10mm、11.5mmです。

ボタン付け方法は、げた・クロス・鳥足がけの3タイプからお選びください。  
オプションでホール糸・付け糸の色を変更する事ができます。

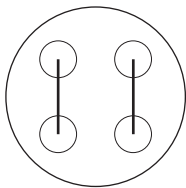

Geta

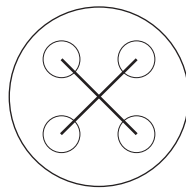

Cross

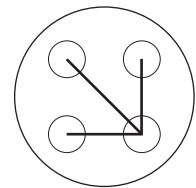

Toriashi

# OPTION PRICE

基本料金内でお選びいただけるバリエーションやディテール以外にも  
 様々なご要望にお応えいたします。  
 下記のオプション料金表をご覧ください。

2024.01～

生地	横地使用	右記パーツ（～2パーツ）	+ 550	上衿表、上衿裏、台衿表裏、ポケット、カフス表裏または左右。
		1パーツ～6パーツ	+ 1,100	ハンガーループ・剣ぼろは無料。 身頃・袖は左右各1パーツ。 一枚ヨークは表裏で1パーツ。
		7パーツ～	+ 2,200	
	バイアス使用	右記パーツ（～2パーツ）	+ 550	上衿表、上衿裏、台衿表裏、ポケット、カフス表裏または左右。
		1パーツ～3パーツ	+ 1,100	ハンガーループ・剣ぼろは無料。 身頃・袖は左右各1パーツ。 一枚ヨークは表裏で1パーツ。 二枚ヨークは表裏で2パーツ。
		4パーツ～6パーツ	+ 2,200	
		7パーツ～	+ 3,300	
	両面使用	1パーツ～	+ 1,100	縦地、横地ともに自由。バイアスは+550。
	極小生地追加	1種	+ 550	10cm四方以内。2種～は1種につき+550。
	1種生地追加	ハンガーループ、剣ぼろ	+ 550	生地方向自由。  縦地、横地ともに自由。 バイアス使用は+1,100。 身頃・袖は左右各1パーツ。 上衿は表裏各1パーツ。 台衿・ヨークは表裏で1パーツ。 カフスは表裏または左右で1パーツ。
		1パーツ～3パーツ	+ 1,100	
		4パーツ～6パーツ	+ 1,650	
		7パーツ～	+ 2,200	
	2種生地追加	1パーツ～3パーツ	+ 2,200	
4パーツ～		+ 2,750		
3種生地追加	1パーツ～3パーツ	+ 3,300		
	4パーツ～	+ 3,500		
4種生地追加	1パーツ～	+ 4,400	生地方向自由。5種～は1種につき+1,100。	
衿型	標準外仕様	+ 1,100		
前たて	標準外仕様	+ 1,100		
カフス	標準外仕様	+ 1,100	型紙作成費込み。	
ボタン	標準外サイズ	+ 550		
	厚さ変更	+ 550		
	くるみボタン	+ 110	1個。	
糸	ステッチ	+ 1,650	生地色合わせ以外。	
	ホール	+ 1,100	1色。	
	付け糸	+ 550	1色。	
型紙作成	1パーツ（別紙記載）	+ 880～	トリミング、ラインなど型紙不要時は-330。	
	2分割（別紙記載）	+ 880～	3分割～は1分割につき+330。	
ポケット		+ 550		
特殊ループ		+ 330～	同幅トリミング、ライン仕様などは-550。	
ロールアップ		+ 1,100～	2カ所。	
ギャザー		+ 1,650	3ヶ所（1ヶ所あたり550）。袖口は無料。	
サイズ割増		× 1.1	BIGサイズが対象。基本価格が1割増。	
ワンピース		+ 3,300	ギャザー入りの場合は+ギャザーオプション。	
ベルト		+ 1,650	ベルトの長さは200mm。ベルト通し2箇所。	
水通し		+ 1,100	1着あたり。	
その他		+ 550～		



# OPTION PRICE

基本料金内でお選びいただけるバリエーションやディテール以外にも  
 様々なご要望にお応えいたします。  
 下記のオプション料金表をご覧ください。

2024.12.～

型紙作成	上衿表裏 (セット)	+ 2,200	
	台衿	+ 1,650	
	ヨーク	+ 1,650	
	左右前見頃 (セット)	+ 3,300	
	後見頃	+ 3,300	
	袖	+ 2,750	
	カフス、ポケット	+ 1,100	
	上下剣ぼろ (セット)	+ 880	
	ワンピース左右前見頃 (セット)	+ 3,300	
	ワンピース後見頃	+ 3,300	
	その他 (A4 サイズまで)	+ 1,100	
	その他 (A3 サイズまで)	+ 1,650	
	その他 (A2 サイズまで)	+ 2,200	
	その他 (A1 サイズまで)	+ 2,750	
	その他 (A0 サイズまで)	+ 3,300	
パッチワーク	ダイア (ヨーク表)	+ 5,500	1 パーツ 10cm 四方以内の生地追加は、極小生地価格
	蜂の巣 (ヨーク表)	+ 5,500	その他の可能な箇所は、上衿表、カフス表、ポケット (裏地付)
	アーガイル (ヨーク表)	+ 5,500	上衿表は+2,200
	気まぐれ (ヨーク表)	+ 4,400	カフス表は左右で+2,200
	整列 (ヨーク表)	+ 3,850	ポケットは+1,650
	その他 (ヨーク表)	+ 3,850～	